



*Memorijalni centar
Domovinskog rata
Vukovar*

**BROJ: MCDR Vukovar-II/1-24-05/07-2
Vukovar, 23. rujna 2024. godine**

**Javna ustanova
„MEMORIJALNI CENTAR DOMOVINSKOG RATA VUKOVAR“
Ive Tijardovića 60
HR – 32000 Vukovar
OIB: 18534327031**

**POZIV ZA DOSTAVU PONUDA
USLUGA IZRADE, DOBAVE I UGRADNJE KOMARNIKA ZA HOSTEL
DUBROVNIK**

Evidencijski broj nabave: N 05/24

Javna ustanova „Memorijalni centar Domovinskog rata Vukovar“

Ive Tijardovića 60 | 32 000 Vukovar | Republika Hrvatska | Tel: +385 (0)32 638 567 | Fax: +385 (0)32 638 570 | OIB 18534327031 | E-pošta:
info@mcdrvu.hr|mcdrvu.hr

SADRŽAJ

OPĆI PODACI.....	1
1. Podaci o Naručitelju	1
2. Osoba zadužena za kontakt.....	1
3. Sukob interesa.....	1
4. Poziv za dostavu ponuda	1
PODACI O PREDMETU NABAVE.....	1
5. Broj nabave.....	1
6. Procijenjena vrijednost nabave	1
7. Opis predmeta nabave.....	1
8. Količina i opseg predmeta nabave	2
9. Mjesto isporuke i ugradnje.....	2
10. Način realizacije nabave	2
11. Uvjeti i zahtjevi koje gospodarski subjekti trebaju ispuniti.....	2
12. Dokazi o sposobnosti	2
ROKOVI	3
13. Rok valjanosti ponude	3
14. Rok isporuke i ugradnje predmeta nabave.....	3
15. Način određivanja cijene ponude.....	3
16. Način i uvjeti plaćanja	3
17. Pojašnjenje i upotpunjavanje ponude	4
18. Način izrade ponude.....	4
19. Kriterij za odabir ponude	4
20. Jamstveni rok.....	4
21. Podugovaratelji.....	4
22. Zajednica gospodarskih subjekata.....	4
23. Datum, vrijeme i mjesto dostave ponude.....	5
24. Završetak postupka.....	5
PRILOG I. – PONUDBENI LIST.....	7
PRILOG I. a - PRILOG PONUDBENOM LISTU.....	8
PRILOG I. b - PONUDBENI LIST ZA ZAJEDNICU GOSPODARSKIH SUBJEKATA.....	9
PRILOG II. - TROŠKOVNIK/TEHNIČKE SPECIFIKACIJE	
PRILOG III. - TEHNIČKA SPECIFIKACIJA	
PRILOG IV. - OBRAZAC DOKAZA O NEKAŽNJAVANJU.....	11

Temeljem Pravilnika o postupcima jednostavne nabave, BROJ: MCDR Vukovar-UV/1-22-01-2 od 20. prosinca 2022. godine, molimo sve zainteresirane gospodarske subjekte da nam dostave svoje ponude sukladno sljedećim podacima:

OPĆI PODACI

1. Podaci o Naručitelju

Naziv: Javna ustanova „Memorijalni centar Domovinskog rata Vukovar“
Sjedište: Ive Tijardovića 60, 32 000 Vukovar
OIB: 18534327031
Telefon: 032/638-567
Faks: 032/638-570
URL: www.mcdrvu.hr

2. Osoba zadužena za kontakt

Kontakt osoba: Mirjana Udovčić
Telefon: 032/638-569
Faks: 032/638-570
E-mail: nabava@mcdrvu.hr

3. Sukob interesa

Na sukob interesa prilikom provođenja postupaka jednostavne nabave na odgovarajući način primjenjuju se načela i pozitivni propisi o sprečavanju sukoba interesa.

4. Poziv za dostavu ponuda

U ovom postupku nabave ponude mogu dostaviti svi zainteresirani gospodarski subjekti. Poziv za dostavu ponuda objavit će se na mrežnoj stranici Javne ustanove „Memorijalni centar Domovinskog rata Vukovar“ na poveznici www.mcdrvu.hr

PODACI O PREDMETU NABAVE

5. Broj nabave

N 05/24

6. Procijenjena vrijednost nabave

4.000,00 EUR bez PDV-a.

7. Opis predmeta nabave

Predmet nabave je Usluga izrade, dobave i ugradnje komarnika za Hostel Dubrovnik. Okvir komarnika – fiksni okvir, izrađen od aluminijskih profila, koji ne hrđa i otporan je na vremenske uvjete. Okvir je u boji postojeće stolarije i u dimenzijama koje odgovaraju postojećoj stolariji na koju se postavljaju. Osiguravaju čvrstoću, postojanost i stabilnost komarnika. Na okviru se nalaze i dvije ručkice kako bi se komarnik po potrebi mogao skinuti.

Mrežica komarnika – napravljena od fiberglass pletiva, otporna na vremenske uvjete, UV stabilna. Minimalno smanjuje protok zraka, ne umanjuje protok svjetlosti, a za okvir je pričvršćena gumiranom cijevi.

Komarnike je potrebno postaviti na vanjski okvir prozora, uz pomoć nosača koje se postavljaju na okvir prozora.

Okvirne dimenzije su priložene (PRILOG III.). Prije dostave ponude potrebno je doći na lokaciju objekta kako bi se utvrdio ton postojeće stolarije i eventualne specifičnosti vezane za dobavu i ugradnju komarnika.

Moguća su manja odstupanja od dimenzija navedenih u opisu, u slučaju odabira ponude, potrebno uzeti točne mjere za izradu komarnika.

8. Količina i opseg predmeta nabave

Sukladno Troškovniku koji je PRILOG II. ovog Poziva.

Troškovnik predmeta nabave (PRILOG II.) mora biti u potpunosti popunjen.

Gospodarski subjekt, odnosno zajednica gospodarskih subjekata su obavezni dostaviti ponudu koja u cijelosti odgovara potrebama Naručitelja.

9. Mjesto isporuke i ugradnje

Hostel Dubrovnik u sklopu Javne ustanove „Memorijalni centar Domovinskog rata Vukovar“, na adresi Ive Tijardovića 60, 32000 Vukovar. Dostava robe se ne naplaćuje.

10. Način realizacije nabave

Narudžbenica.

11. Uvjeti i zahtjevi koje gospodarski subjekti trebaju ispuniti

Naručitelj neće uzeti u razmatranje ponudu ponuditelja u sljedećim slučajevima:

1. Ako gospodarski subjekt nije registriran za obavljanje djelatnosti koja je predmet nabave.
2. Ako nije ispunio obvezu plaćanja dospjelih poreznih obveza i obveza za mirovinsko i zdravstveno osiguranje, osim ako mu je sukladno posebnim propisima odobrena odgoda plaćanja navedenih obveza,
3. Ako je gospodarskom subjektu i/ili osobi ovlaštenoj po zakonu za zastupanje pravne osobe gospodarskog subjekta, izrečena pravomoćna osuđujuća presuda za jedno ili više kaznenih djela iz čl. 251. ZJN 2016.

12. Dokazi o sposobnosti

12.1 Dokaz o upisu u sudski, obrtni, strukovni ili drugi odgovarajući registar države sjedišta gospodarskog subjekta ili odgovarajući izvod, a ako se on ne izdaje u državi sjedišta gospodarskog subjekta, može se dostaviti izjava s ovjerom potpisa kod nadležnog tijela (javnobilježnička ovjera ili ovjera mjerodavnog tijela države sjedišta gospodarskog subjekta).

Izvod ili izjava ne smiju biti stariji od dana slanja Poziva za dostavu ponuda i/ili objave na mrežnoj stranici Naručitelja <https://www.mcdrvu.hr>.

12.2 Potvrdu porezne uprave o stanju duga ili važeći jednakovrijedni dokument nadležnog tijela države sjedišta gospodarskog subjekta ako se ne izdaje gore navedena potvrda, ili izjava pod prisegom ili odgovarajuća izjava osobe koja je po zakonu ovlaštena za zastupanje gospodarskog subjekta ispred nadležne sudske ili upravne vlasti ili bilježnika ili nadležnog strukovnog ili trgovinskog tijela u državi sjedišta gospodarskog subjekta ili izjavu s ovjerenim potpisom kod bilježnika, ako se u državi sjedišta gospodarskog subjekta ne izdaje gore navedena potvrda ili jednakovrijedan dokument.

Potvrda ili izjava ne smije biti starija od dana slanja Poziva za dostavu ponuda i/ili objave na mrežnoj stranici Naručitelja <https://www.mcdrvu.hr>.

12.3 Izjavu koju daje osoba po zakonu ovlaštena za zastupanje gospodarskog subjekta kojom se potvrđuje da gospodarski subjekt ili osoba ovlaštena po zakonu za zastupanje gospodarskog subjekta nije pravomoćno osuđena za bilo koje od kaznenih dijela iz čl. 251., stavak 1. točke 1., a), b), c), d), e) i f) Zakona o javnoj nabavi, odnosno za odgovarajuća kaznena djela prema propisima države sjedišta gospodarskog subjekta ili države čiji je državljanin osoba ovlaštena po zakonu za zastupanje gospodarskog subjekta (prema obrascu iz Priloga III.).

Izjava ili dokument ne smiju biti stariji od 6 (šest) mjeseci računajući od dana slanja Poziva za dostavu ponuda i/ili objave na mrežnoj stranici Naručitelja <https://www.mcdrvu.hr.>, a mora biti potpisana od strane odgovorne osobe i ovjerena pečatom/štambiljem.

ROKOVI

13. Rok valjanosti ponude

Ponuda obvezuje gospodarskog subjekta u roku od 60 (šezdeset) dana od dana otvaranja ponuda.

14. Rok isporuke i ugradnje predmeta nabave

Rok isporuke i ugradnje robe je **60 dana** od dana izdavanja narudžbenice.

15. Način određivanja cijene ponude

Cijena ponude izražava se u eurima. Cijena ponude piše se brojkama.

Cijena ponude izražava se za cjelokupan predmet nabave.

Cijena ponude je nepromjenjiva i ne može se mijenjati ni po kojoj osnovi.

U cijenu ponude bez poreza na dodanu vrijednost uračunavaju se svi troškovi i popusti.

Ukupnu cijenu ponude čini cijena ponude s porezom na dodanu vrijednost.

Ako ponuditelj nije u sustavu poreza na dodanu vrijednost ili je predmet nabave oslobođen poreza na dodanu vrijednost, u ponudbenom listu, na mjesto predviđenom za upis cijene ponude s porezom na dodanu vrijednost, upisuje se isti iznos kao što je upisan na mjestu predviđenom za upis cijene ponude bez poreza na dodanu vrijednost, a mjesto predviđeno za upis iznosa poreza na dodanu vrijednost ostavlja se prazno.

16. Način i uvjeti plaćanja

Naručitelji su obvezni zaprimati i obrađivati plaćanje elektroničkih računa i pratećih isprava izdanih sukladno Zakonu o elektroničkom izdavanju računa u javnoj nabavi („Narodne novine“ broj: 94/18).

Izdavatelji elektroničkih računa obvezni su od 1. srpnja 2019. godine izdavati i slati elektroničke račune i prateće isprave sukladno Zakonu o elektroničkom izdavanju računa u javnoj nabavi („Narodne novine“, broj: 94/18) i Pravilniku o tehničkim elementima, izdavanju i razmjeni elektroničkog računa i pratećih isprava u javnoj nabavi („Narodne novine“, broj: 32/19).

Plaćanje unaprijed je isključeno.

Naručitelj će isporučitelju za isporučenu i ugrađenu robu izvršiti plaćanje u roku od **30 (trideset)** dana od dana zaprimanja elektroničkog računa na račun isporučitelja.

U slučaju da je dio ugovora isporučitelj dao u podugovor i s obzirom da se ta usluga može neposredno plaćati podugovaratelju, isporučitelj u slučaju neposrednog plaćanja podugovaratelju mora svom računu obvezno priložiti račune svojih podugovaratelja koje je prethodno ovjerio.

17. Pojašnjenje i upotpunjavanje ponude

Naručitelj u postupku pregleda i ocjene ponuda može pozvati ponuditelje da pojašnjenjem ili upotpunjavanjem u vezi s dokumentima traženim sukladno ovome Pozivu za dostavu ponuda uklone pogreške, nedostatke ili nejasnoće koje se mogu otkloniti.

Pogreškama, nedostacima ili nejasnoćama iz prethodnog stavka smatraju se dokumenti koji jesu ili se čine nejasni, nepotpuni, pogrešni, sadrže greške ili nedostaju.

U slučaju iz stavka 1. ove točke Naručitelj može pozvati ponuditelje da u primjerenom roku koji ne smije biti kraći od 5 (pet) dana pojasne ili upotpune dokumente koje su predali ili da dostave dokumente koje su trebali predati sukladno Pozivu za dostavu ponuda, te se isto pojašnjenje ili upotpunjavanje u vezi s ranije označenim dokumentima neće smatrati izmjenom ponude

18. Način izrade ponude

Kako bi ponuda bila prihvatljiva potrebno je popuniti i dostaviti:

- PRILOG I. – Ponudbeni list (ispunjen, potpisan i ovjeren),
- PRILOG I. a – Prilog ponudbenom listu (u slučaju ako se dio ugovora o nabavi ustupa podugovarateljima),
- PRILOG I. b – Ponudbeni list za zajednicu gospodarskih subjekata, (u slučaju zajedničke ponude),
- PRILOG II. – Troškovnik (ispunjen, potpisan i ovjeren),
- PRILOG IV. – Obrazac dokaza o nekažnjavanju (ispunjen, potpisan i ovjeren),
- Tražene dokaze sposobnosti iz točke 12. ovog Poziva za dostavu ponuda.

19. Kriterij za odabir ponude

Kriterij za odabir ponude je **najniža cijena**.

Obzirom da Naručitelj ne može koristiti pravo na pretporez, uspoređivat će se cijene ponuda s porezom na dodanu vrijednost.

U slučaju primitka dvije ili više ponuda sa istom cijenom, izabire se ponuda koja je prva zaprimljena.

20. Jamstveni rok

Jamstveni rok za ugrađenu robu je minimalno 12 mjeseci, a počinje teći od dana uspješno obavljene primopredaje. Pod danom uspješno obavljene primopredaje smatra se potpisan i ovjeren primopredajni zapisnik.

21. Podugovaratelji

Ukoliko gospodarski subjekt namjerava dio ugovora dati u podugovor jednom ili više podugovaratelja, u ponudi mora navesti podatke o dijelu ugovora koji namjerava dati u podugovor te podatke o svim predloženim podugovarateljima prema PRILOGU I. a ovog Poziva za dostavu ponuda. Sudjelovanje podugovaratelja ne utječe na odgovornost gospodarskog subjekta na izvršenje ugovora. Ako se dio ugovora daje u podugovor, Naručitelj za radove, robu ili usluge koje će izvesti, isporučiti ili pružiti podugovaratelj neposredno plaća podugovaratelju.

22. Zajednica gospodarskih subjekata

U slučaju zajednice gospodarskih subjekata potrebno je ispuniti Ponudbeni list za zajednicu gospodarskih subjekata (PRILOG I. b), te su svi članovi zajednice obvezni

pojedinačno dokazati sposobnost iz točke 12. „Dokazi o sposobnosti“ ovog Poziva za dostavu ponuda.

23. Datum, vrijeme i mjesto dostave ponude

Ponuda mora biti dostavljena do dana **30. rujna 2024. godine do 12:00 sati**.

Nepravodobne ponude neće se uzeti u razmatranje.

Ponuda pristigla nakon isteka roka za dostavu ponuda ne otvara se i vraća se gospodarskom subjektu koji ju je dostavio.

Ponuda se predaje osobno, elektroničkom poštom na adresu: nabava@mcdrvu.hr ili poštanskom pošiljkom na adresu Naručitelja, u zatvorenoj omotnici na kojoj mora biti naznačeno sljedeće:

- na prednjoj strani:

JAVNA USTANOVA „MEMORIJALNI CENTAR DOMOVINSKOG RATA
VUKOVAR“

Ive Tijardovića 60, 32 000 Vukovar

Ev. br. nabave: N 05/24

Usluga izrade, dobave i ugradnje komarnika za Hostel Dubrovnik

Napomena: „Ne otvaraj“

- na stražnjoj strani:

NAZIV I ADRESA PONUDITELJA

Ukoliko se ponuda dostavlja putem elektroničke pošte mora biti potpisana, ovjerena te skenirana. Svi traženi prilozi moraju biti skenirani.

Gospodarski subjekt može do isteka roka za dostavu ponuda dostaviti izmjenu i/ili dopunu ponude.

Izmjena i/ili dopuna ponude dostavlja se na isti način kao i osnovna ponuda s obveznom naznakom da se radi o izmjeni i/ili dopuni ponude. Gospodarski subjekt može do isteka roka za dostavu ponude pisanom izjavom odustati od svoje dostavljene ponude.

24. Završetak postupka

Nakon otvaranja i pregleda dostavljenih ponuda Naručitelj će svim gospodarskim subjektima, u primjerenom roku, putem elektroničke pošte, dostaviti pisanu Odluku o odabiru/neodabiru.

Odluka o odabiru/neodabiru nije upravni akt i protiv nje se ne može izjavljivati pravni lijek.

Ukoliko niti jedna dostavljena ponuda u potpunosti ne udovoljava traženom, Naručitelj nije obavezan izvršiti odabir.

Prilog:

PRILOG I. - Ponudbeni list

PRILOG I. a – Prilog ponudbenom listu

PRILOG I. b – Ponudbeni list za zajednicu gospodarskih subjekata

PRILOG II. – Troškovnik

PRILOG III. – Tehničke specifikacije

PRILOG IV. – Obrazac dokaza o nekažnjavanju

RAVNATELJ USTANOVE
Krunoslav Šeremet, dipl. ing.

JAVNA USTANOVA
MEMORIJALNI CENTAR
DOMOVINSKOG RATA VUKOVAR
Vukovar, Iva Tijardovića 60 ①

PRILOG I. – PONUDBENI LIST

Broj ponude: _____

Naručitelj: Javna ustanova „Memorijalni centar Domovinskog rata Vukovar“, Ive Tijardovića 60, 32 000 Vukovar, OIB: 18534327031

Predmet nabave: Usluga izrade, dobave i ugradnje komarnika u Hostelu Dubrovnik (N 05/24)

Podaci o gospodarskom subjektu:

Naziv i sjedište gospodarskog subjekta			
OIB ¹		Broj računa	
Gospodarski subjekt je u sustavu PDV-a (zaokružiti)		DA	NE
Adresa za dostavu pošte			
Adresa e-pošte			
Kontakt osoba gospodarskog subjekta			
Broj telefona		Broj faksa	

Cijena ponude (u eurima):

Cijena ponude bez PDV-a	
Iznos poreza na dodanu vrijednost ²	
Cijena ponude s PDV-om ³	

Sve stavke ponudbenog lista moraju biti ispunjene.

Rok valjanosti ponude: 60 (šezdeset) dana od dana otvaranja ponuda.

Rok isporuke i ugradnje predmeta nabave: sukladno točki 14. Poziva za dostavu ponuda.

Potpisom ponudbenog lista gospodarski subjekt prihvaća sve uvjete navedene u ovom Pozivu za dostavu ponuda.

(ime i prezime odgovorne osobe gospodarskog subjekta)

U _____ godine
(mjesto i datum)

M.P. _____
(potpis i pečat odgovorne osobe gospodarskog subjekta)

¹ Ili nacionalni identifikacijski broj prema zemlji sjedišta gospodarskog subjekta, ako je primjenjivo.

² Ako gospodarski subjekt nije u sustavu PDV-a ili je predmet nabave oslobođen PDV-a, rubriku ostaviti praznom.

³ Ako gospodarski subjekt nije u sustavu PDV-a u cijenu ponude s PDV-om prepisuje cijenu ponude bez PDV-a

PRILOG PONUDBENOM LISTU

Napomena: ukoliko gospodarski subjekt dio ugovora o nabavi daje u podugovor podugovaratelju, u ponudbenom listu obvezno prilaže ovaj popunjeni Prilog ponudbenom listu za podugovaratelje. U slučaju više podugovaratelja, gospodarski subjekt će podatke za svakoga podugovaratelja priložiti na zasebnom listu.

Naručitelj: Javna ustanova „Memorijalni centar Domovinskog rata Vukovar“, Ive Tijardovića 60, 32 000 Vukovar, OIB: 18534327031

Predmet nabave: Usluga izrade, dobave i ugradnje komarnika u Hostelu Dubrovnik (N 05/24)

Podaci o podugovaratelju

Naziv/tvrtka i sjedište podugovaratelja:	
OIB ⁴ :	
Broj računa i naziv banke:	
Gospodarski subjekt je u sustavu PDV-a (zaokružiti):	DA NE
PODACI O DIJELU UGOVORA O NABAVI KOJI SE DAJE U PODUGOVOR	
Predmet dijela ugovora:	
Količina:	
Vrijednost podugovora:	Iznos bez PDV-a:
	PDV ⁵ :
	Vrijednost s PDV-om ⁶ :
Postotni dio ugovora o nabavi koji se daje u podugovor:	

U _____ godine
(mjesto i datum)

M.P. _____
(potpis i pečat odgovorne osobe gospodarskog subjekta)

⁴ Ili nacionalni identifikacijski broj prema zemlji sjedišta gospodarskog subjekta, ako je primjenjivo.

⁵ Ako gospodarski subjekt nije u sustavu PDV-a ili je predmet nabave oslobođen PDV-a, rubriku ostaviti praznom.

⁶ Ako gospodarski subjekt nije u sustavu PDV-a u cijenu ponude s PDV-om prepisuje cijenu ponude bez PDV-a

PONUDBENI LIST ZA ZAJEDNICU GOPODARSKIH SUBJEKATA

(popunjava se samo u slučaju zajednice gospodarskih subjekata)

Naručitelj: Javna ustanova „Memorijalni centar Domovinskog rata Vukovar“, Ive Tijardovića 60, 32 000 Vukovar, OIB: 18534327031

Predmet nabave: Usluga izrade, dobave i ugradnje komarnika u Hostelu Dubrovnik (N 05/24)

Nositelj ponude:

Naziv gospodarskog subjekta:			
Sjedište gospodarskog subjekta:			
OIB ⁷		Broj računa	
Gospodarski subjekt je u sustavu PDV-a (zaokružiti):		DA	NE
Adresa za dostavu pošte:			
Adresa e-pošte:			
Kontakt osoba gospodarskog subjekta:			
Broj telefona:		Broj faksa	

1. Član zajednice:

Naziv gospodarskog subjekta:			
Sjedište gospodarskog subjekta:			
OIB		Broj računa	
Gospodarski subjekt je u sustavu PDV-a (zaokružiti):		DA	NE
Adresa za dostavu pošte:			
Adresa e-pošte:			
Kontakt osoba gospodarskog subjekta:			
Broj telefona:		Broj faksa	
Predmet ugovora o nabavi koji izvršava član zajednice gospodarskog subjekta:			
Količina predmeta ugovora o nabavi koji izvršava član zajednice gospodarskih subjekata:			
		Iznos bez PDV-a:	

⁷ Ili nacionalni identifikacijski broj prema zemlji sjedišta gospodarskog subjekta, ako je primjenjivo.

Vrijednost predmeta ugovora o nabavi koji izvršava član zajednice gospodarskih subjekata:	Iznos PDV-a:
	Vrijednost s PDV-om:

Postotni dio predmeta ugovora o nabavi koji izvršava član zajednice gospodarskih subjekata:	
---	--

2. Član zajednice:

Naziv gospodarskog subjekta:			
Sjedište gospodarskog subjekta:			
OIB		Broj računa	
Gospodarski subjekt je u sustavu PDV-a (zaokružiti):		DA	NE
Adresa za dostavu pošte:			
Adresa e-pošte:			
Kontakt osoba gospodarskog subjekta:			
Broj telefona:		Broj faksa	
Predmet ugovora o nabavi koji izvršava član zajednice gospodarskog subjekta:			
Količina predmeta ugovora o nabavi koji izvršava član zajednice gospodarskih subjekata:			
Vrijednost predmeta ugovora o nabavi koji izvršava član zajednice gospodarskih subjekata:		Iznos bez PDV-a:	
		PDV:	
		Vrijednost s PDV-om:	
Postotni dio predmeta ugovora o nabavi koji izvršava član zajednice gospodarskih subjekata:			
CIJENA PONUDE			
Cijena ponude bez PDV-a:			
Iznos PDV-a			
Cijena ponude s PDV-om:			

Rok valjanosti ponude: 60 (šezdeset) dana od dana otvaranja ponuda.

Ime, prezime, funkcija i potpis članova zajednice gospodarskih subjekata:

1. član _____ potpis _____

2. član _____ potpis _____

U _____ godine
(mjesto i datum)

OBRAZAC DOKAZA O NEKAŽNJAVANJU

Temeljem članka 251 stavka 1. točka 2. i članka 265. stavka 2. Zakona o javnoj nabavi (Narodne novine, br. 120/2016), kao osoba ovlaštena za zastupanje gospodarskog subjekta dajem sljedeću:

IZJAVU O NEKAŽNJAVANJU

kojom ja _____ iz _____
(ime i prezime) (adresa stanovanja)

broj identifikacijskog dokumenta _____ izdane od _____,
kao osoba iz članka 251. stavka 1. točke 2. Zakona o javnoj nabavi **za sebe i za gospodarski subjekt:**

(naziv i sjedište gospodarskog subjekta, OIB ili identifikacijski broj zemlje poslovnog nastana)

izjavljujem da **ja osobno ni gore navedeni gospodarski subjekt nismo pravomoćnom presudom osuđeni za:**

a) sudjelovanje u zločinačkoj organizaciji, na temelju:

- članka 328. (zločinačko udruženje) i članka 329. (počinjenje kaznenog djela u sastavu zločinačkog udruženja) Kaznenog zakona i
- članka 333. (udruživanje za počinjenje kaznenih djela), iz Kaznenog zakona (»Narodne novine«, br. 110/97., 27/98., 50/00., 129/00., 51/01., 111/03., 190/03., 105/04., 84/05., 71/06., 110/07., 152/08., 57/11., 77/11. i 143/12.);

b) korupciju, na temelju:

- članka 252. (primanje mita u gospodarskom poslovanju), članka 253. (davanje mita u gospodarskom poslovanju), članka 254. (zlouporaba u postupku javne nabave), članka 291. (zlouporaba položaja i ovlasti), članka 292. (nezakonito pogodovanje), članka 293. (primanje mita), članka 294. (davanje mita), članka 295. (trgovanje utjecajem) i članka 296. (davanje mita za trgovanje utjecajem) Kaznenog zakona i
- članka 294.a (primanje mita u gospodarskom poslovanju), članka 294.b (davanje mita u gospodarskom poslovanju), članka 337. (zlouporaba položaja i ovlasti), članka 338. (zlouporaba obavljanja dužnosti državne vlasti), članka 343. (protuzakonito posredovanje), članka 347. (primanje mita) i članka 348. (davanje mita) iz Kaznenog zakona (»Narodne novine«, br. 110/97., 27/98., 50/00., 129/00., 51/01., 111/03., 190/03., 105/04., 84/05., 71/06., 110/07., 152/08., 57/11., 77/11. i 143/12.);

c) prijevaru, na temelju:

- članka 236. (prijevara), članka 247. (prijevara u gospodarskom poslovanju), članka 256. (utaja poreza ili carine) i članka 258. (subvencijska prijevara) Kaznenog zakona i
- članka 224. (prijevara), članka 293. (prijevara u gospodarskom poslovanju) i članka 286. (utaja poreza i drugih davanja) iz Kaznenog zakona (»Narodne novine«, br. 110/97., 27/98., 50/00., 129/00., 51/01., 111/03., 190/03., 105/04., 84/05., 71/06., 110/07., 152/08., 57/11., 77/11. i 143/12.)

d) terorizam ili kaznena djela povezana s terorističkim aktivnostima, na temelju:

- članka 97. (terorizam), članka 99. (javno poticanje na terorizam), članka 100. (novačenje za terorizam), članka 101. (obuka za terorizam) i članka 102. (terorističko udruženje) Kaznenog zakona
- članka 169. (terorizam), članka 169.a (javno poticanje na terorizam) i članka 169.b (novačenje i obuka za terorizam) iz Kaznenog zakona (»Narodne novine«, br. 110/97., 27/98., 50/00., 129/00., 51/01., 111/03., 190/03., 105/04., 84/05., 71/06., 110/07., 152/08., 57/11., 77/11. i 143/12.)

e) pranje novca ili financiranje terorizma, na temelju:

- članka 98. (financiranje terorizma) i članka 265. (pranje novca) Kaznenog zakona i

članka 279. (pranje novca) iz Kaznenog zakona (»Narodne novine«, br. 110/97., 27/98., 50/00., 129/00., 51/01., 111/03., 190/03., 105/04., 84/05., 71/06., 110/07., 152/08., 57/11., 77/11. i 143/12.)

f) dječji rad ili druge oblike trgovanja ljudima, na temelju:

- članka 106. (trgovanje ljudima) Kaznenog zakona

- članka 175. (trgovanje ljudima i ropstvo) iz Kaznenog zakona (»Narodne novine«, br. 110/97., 27/98., 50/00., 129/00., 51/01., 111/03., 190/03., 105/04., 84/05., 71/06., 110/07., 152/08., 57/11., 77/11. i 143/12.).

M. P.

(ime i prezime ovlaštene osobe gospodarskog subjekta)

(potpis ovlaštene osobe gospodarskog subjekta)

U _____ godine
(mjesto i datum)

PRILOG II

TROŠKOVNIK PREDMETA NABAVE

Red. br.	Opis	Naziv i proizvođač ponuđenog proizvoda	Jedinica mjere	Količina	Jedinična cijena bez PDV-a	Ukupna cijena
1.	Izrada, dobava i ugradnja komarnika za hostel Dubrovnik. Detaljan opis predmeta nabave nalazi se u točki 7. Poziva za dostavu ponuda – Usluga izrade, dobave i ugradnje komarnika za hostel Dubrovnik. U cijenu uključiti kompletan rad i materijal		Komplet	1		
UKUPNO (CIJENA bez PDV-a):						
PDV:						
SVEUKUPNO (CIJENA S PDV-om):						

Sve stavke troškovnika moraju biti ispunjene.

U _____, dana _____ 2024. godine.

M.P.

Potpis ovlaštene osobe ponuditelja

Specifikacija prozora

prizemlje: 10 kom

1. kat: 10 kom

2 kat: 10 kom

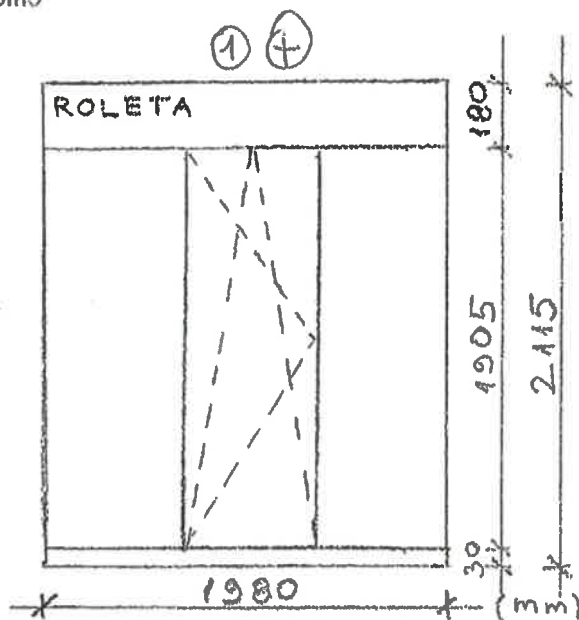
 $\Sigma = 30 \text{ kom} \checkmark$ 

prizemlje: 10 kom

1. kat: 10 kom

2 kat: 10 kom

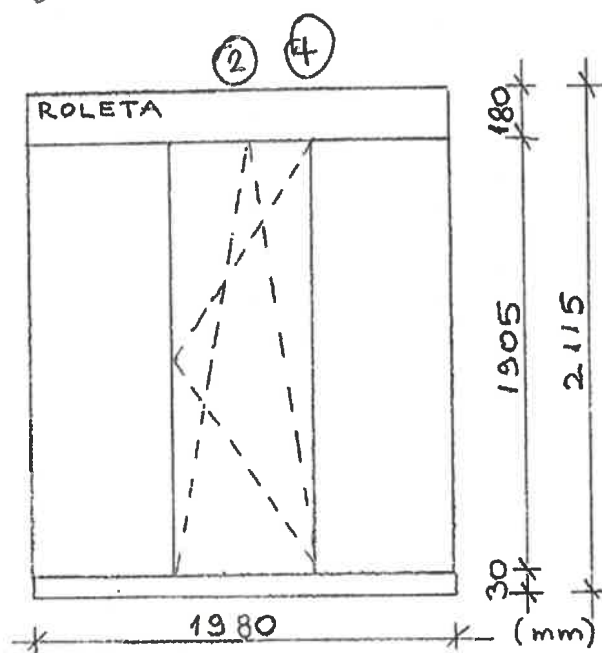
 $\Sigma = 30 \text{ kom} \checkmark$ 

prizemlje: 6 kom

1. kat: 6 kom

2 kat: 6 kom

$\Sigma = 18$ kom ✓

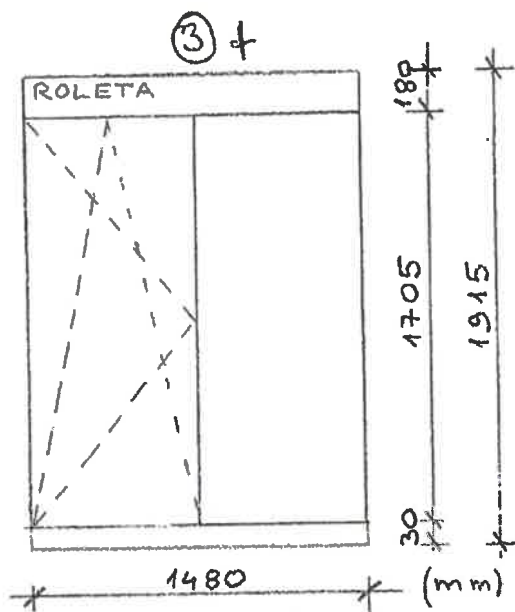

prizemlje: 2 kom

1. kat: 4 kom

2 kat: 4 kom

$\Sigma = 10$ kom ✓

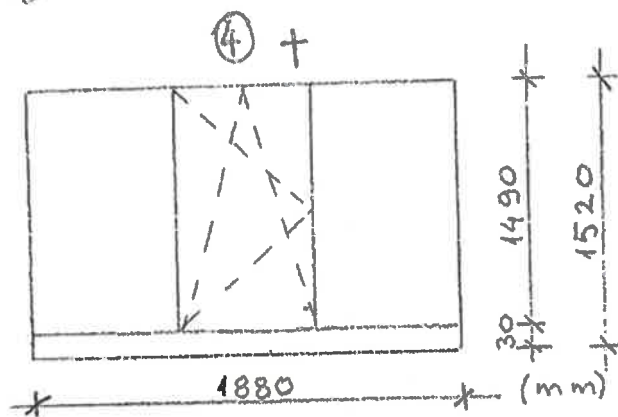

prizemlje: 4 kom

1. kat: 4 kom

2 kat: 4 kom

$\Sigma = 12$ kom ✓

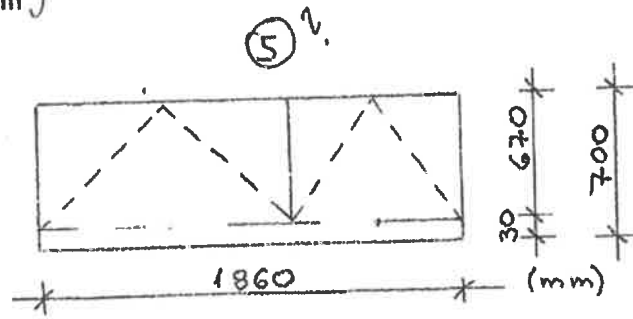

prizemlje: 1 kom

1. kat: 1 kom

2 kat: 1 kom

$\Sigma = 3$ kom ✓

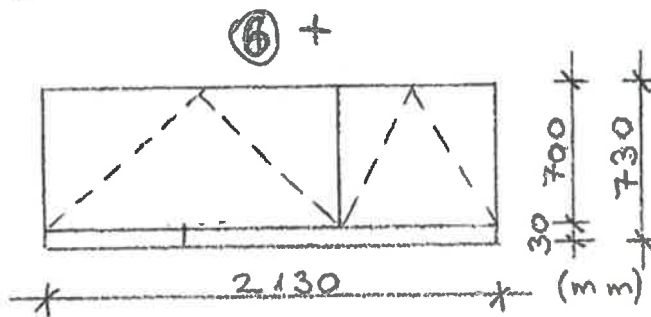

prizemlje: 1 kom

1. kat: 1 kom

2 kat: 1 kom

$\Sigma = 3$ kom

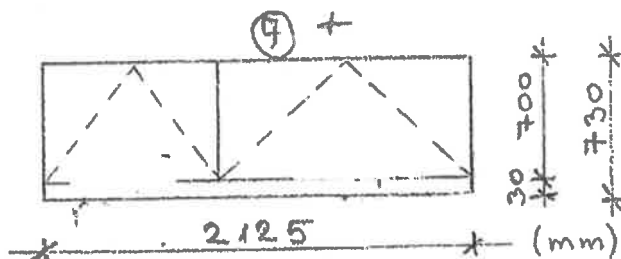

prizemlje: 1 kom
1. kat: 1 kom
2 kat: 1 kom

$\Sigma = 3$ kom

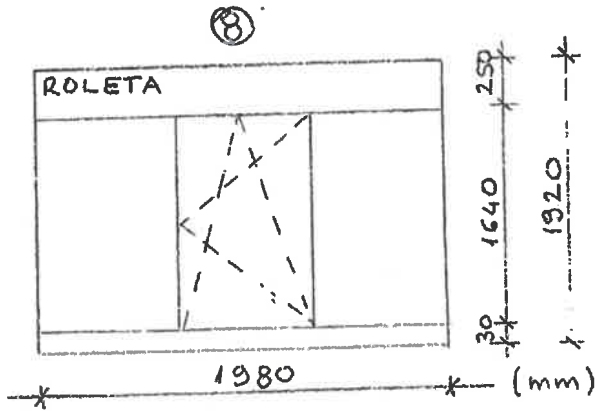

prizemlje: 1 kom
1. kat: 1 kom
2 kat: 1 kom

$\Sigma = 3$ kom

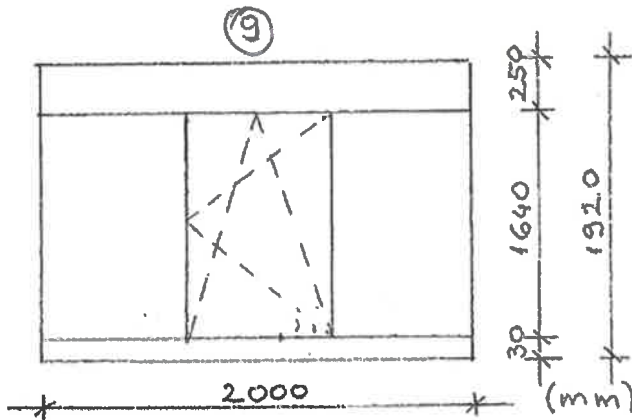

prizemlje: 1 kom
1. kat: 1 kom
2 kat: 1 kom

$\Sigma = 3$ kom

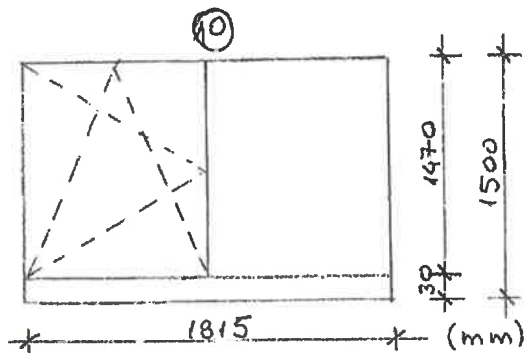

prizemlje: 1 kom
1. kat: 2 kom
2 kat: 2 kom

$\Sigma = 5$ kom

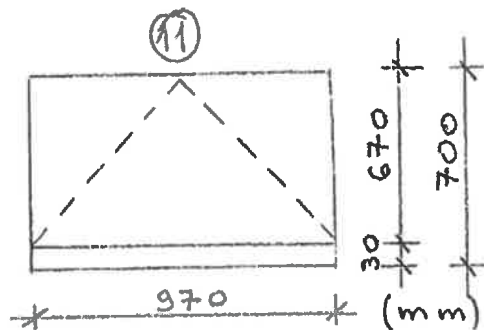

prizemlje: 0 kom
1. kat: 1 kom
2 kat: 1 kom

$\Sigma = 2$ kom

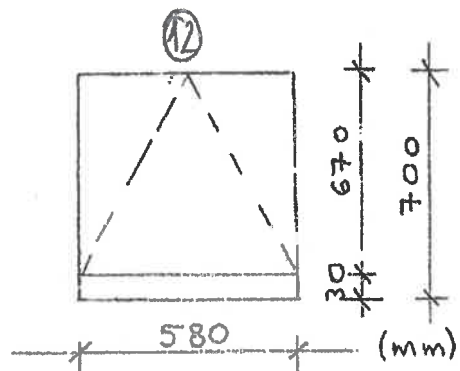

Treći kat:

- 26 prozora sa dimenzijama otvora 105x150
- 6 prozora dimenzija otvora 100x155